

CO
MPA
NY
PRO
FILE.

01. ABOUT US_

02. HISTORY_

03. PRODUCTION_

04. NEW PRODUCTS_

05. SELECTED PROJECTS_

01. ABOUT US_

Η εταιρία alcon είναι μια ελληνική κατασκευαστική εταιρεία με πλέον των είκοσι ετών εμπειρίας, επιδεικνύοντας όλα αυτά τα χρόνια υψηλού επιπέδου επαγγελματισμό και άριστες πελατειακές σχέσεις. Στα προϊόντα της εταιρίας συγκαταλέγονται μεταξύ άλλων κουφώματα αλουμινίου και συνθετικά, κεντρικές είσοδοι, ρολά, κάγκελα, θερμοπυρομονωτική υάλωση, πέργκολες και κάγκελα. Αποκλειστικός στόχος της εταιρείας παραμένει η ποιοτική υπεροχή των προϊόντων της και η διαρκή εξέλιξη. Τα προϊόντα της alcon διακρίνονται για την άψογη αισθητική τους και εγγυώνται τα υψηλότερα ποιοτικά πρότυπα της θερμικής και ηχητικής μόνωσης, της ασφάλειας και της τέλει λειτουργικότητας, χάρις των άριστων υλικών που χρησιμοποιούνται για την κατασκευή τους. Για αυτόν τον λόγο η εταιρία συνεργάζεται με τους μεγαλύτερους προμηθευτές πρώτων υλών και αξεσουάρ κουφωμάτων.

Με σύγχρονο τεχνολογικό εξοπλισμό μπορεί εύκολα να αντιμετωπίσει τις απαιτήσεις των πελατών της, στους οποίους βρίσκεται πάντα δίπλα τους, ώστε να υλοποιήσει τα όνειρά τους, με τελικό στόχο την δημιουργία καλύτερης ποιότητας ζωής.

Η εταιρία επενδύει σε κεφάλαια και ανθρώπινο δυναμικό, ώστε να μπορεί να παράγει άριστα προϊόντα σε προσιτές τιμές, επικεντρωμένη πάντα στον τελικό ευχαριστημένο καταναλωτή.

Η συνεργασία της με κορυφαίους οίκους του εξωτερικού της δίνει πάντα την υπεροχή, τόσο στα προϊόντα της, όσο και στην εξέλιξη νέων. Συνεργάζεται με ονόματα όπως την Schüco (προφίλ αλουμινίου & PVC, μηχανισμοί), Alumil (προφίλ αλουμινίου), Elvial (προφίλ αλουμινίου), Aluminco (κάγκελα & στέγαστρα), GU (μηχανισμοί), Winkhaus (κλειδαριές), BKS (κύλινδροι), Horpe (πόμολα), Dr.Hahn (μεντεσέδες), Roto (μηχανισμοί), Saint Gobain, AGC, Guardian (υάλωση), κ.α.





02. HISTORY_



[ΙΣΤΟΡΙΚΟ]

1992 Η εταιρία alcon ιδρύθηκε στο Ξινό - Νερό, Φλώρινας από τον κ. Στέφανο Παπαστεφάνου το 1992 ως ατομική επιχείρηση με κύρια ενασχόληση την κατασκευή κουφωμάτων αλουμινίου.

2002 Η ατομική επιχείρηση μετατράπηκε σε Ετερόρρυθμο Εταιρία υπό την εποπτεία του κ. Κωνσταντίνου Παπαστεφάνου, ο οποίος και την μετέφερε σε νέες ιδιότητες κτιριακές εγκαταστάσεις 750m², σε οικόπεδο 15.000m². Στον ίδιο χώρο δημιουργούνται έκθεση των προϊόντων της εταιρίας και γραφεία. Ανανεώνεται ο μηχανολογικός εξοπλισμός της εταιρίας και εγκαθίσταται μία αυτόματη CNC γραμμή παραγωγής κουφωμάτων αλουμινίου. Συνεργάζεται με τις εταιρίες elvial και SCHÜCO.

2005 Εγκαθίσταται μία γραμμή παραγωγής κουφωμάτων από συνθετικό υλικό (pvc), όπου συνεργάζεται αποκλειστικά με την SCHÜCO, κατασκευάζοντας κουφώματα υψηλών προδιαγραφών.

2008 Επέκταση των κτιριακών εγκαταστάσεων της εταιρίας κατά 700m² με αποτέλεσμα να διαθέτει πλέον 1.500m² στεγασμένους χώρους παραγωγής.

2009 Καθετοποίηση της παραγωγικής ικανότητας της εταιρίας με την εγκατάσταση μιας CNC γραμμής διπλών ενεργειακών θερμοαπομονωτικών υαλοπινάκων.

2010 Εγκατάσταση Factory Production Control (FPC) για συνεχή βελτίωση των προϊόντων που κατασκευάζει η εταιρία. Πιστοποίηση των κουφωμάτων με το σήμα CE. Συνεργασία με την εταιρία ALUMINCO για την διάθεση καγκέλων αλουμινίου και στεγάστρων.

2011 Συνεργασία με την εταιρία SCHÜCO (solar) και εγκατάσταση οικιακών Φωτοβολταϊκών συστημάτων έως 10KW. Η εταιρία αναλαμβάνει την εγκατάσταση Φωτοβολταϊκών συστημάτων "με το κλειδί στο χέρι", ο λόγος για τον οποίο οι πελάτες της την εμπιστεύονται.

2012 Συνεργασία με την εταιρία ALUMIL. Και διάθεση των συστημάτων της.

2012 Συνεργασία με την εταιρία SALAMANDER και διάθεση της σειράς StreamLine.

2013 Δημιουργία της σειράς εισόδων PREMIUM για την διάθεσή της στο εξωτερικό.

2014 Ίδρυση θυγατρικής με έδρα στην Γερμανία που ασχολείται με το χονδρικό εμπόριο κουφωμάτων.

2015 Επέκταση της δραστηριότητας της επιχείρησης και δημιουργία μονάδας κατασκευής ρολού pvc και αλουμινίου.

2016 Συνεργασία με την εταιρεία Isotra και διάθεση εξελιγμένων συστημάτων σκίασης περσίδων αλουμινίου (Raffstore) και πανιών (Zip Screen).

2017 Συνεργασία με την εταιρεία aluplast και διάθεση των συστημάτων της.

2018 Αναβάθμιση της σειράς εισόδων PREMIUM με τις νέες αξονικές πόρτες PIVOT DOORS.

2020 Κατασκευή και διάθεση των νέων minimal συρόμενων συστημάτων CorVision Plus.

2021 Δημιουργία νέου εκθεσιακού χώρου στην Θεσσαλονίκη για την επίδειξη των προϊόντων της.

PRO



DUCTION -



**WE DO
KNOW MUCH
ABOUT
WINDOWS**

cnc design

Η επιμέτρηση των κουφωμάτων σας στην οικοδομή, η παραγγελία των πρώτων υλών και ο έλεγχός τους κατά την παραλαβή, γίνεται από έμπειρο και εξειδικευμένο προσωπικό, με μακρόχρονη εμπειρία στον κλάδο. Όλος ο σχεδιασμός των κατασκευών που παράγει η εταιρία γίνεται με σύγχρονο εξοπλισμό και ειδικά σχεδιαστικά προγράμματα, ειδικά για την παραγωγή κουφωμάτων. Οι καταργασίες των προφίλ γίνονται και αυτές με ειδικό λογισμικό σε υπερσύγχρονα κέντρα καταργασίας CNC.

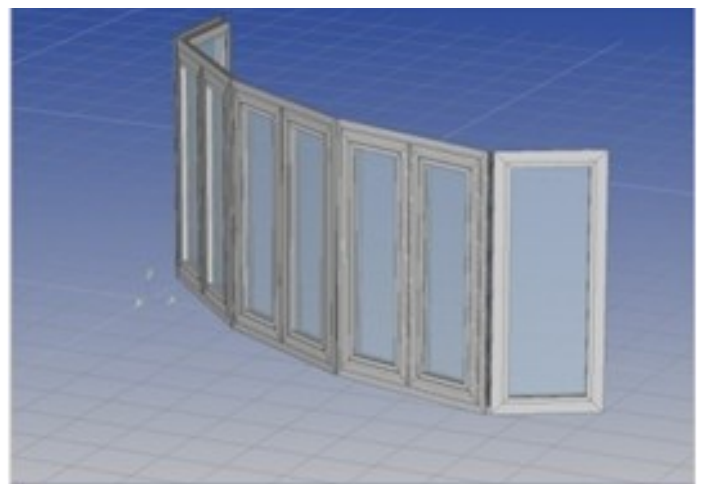
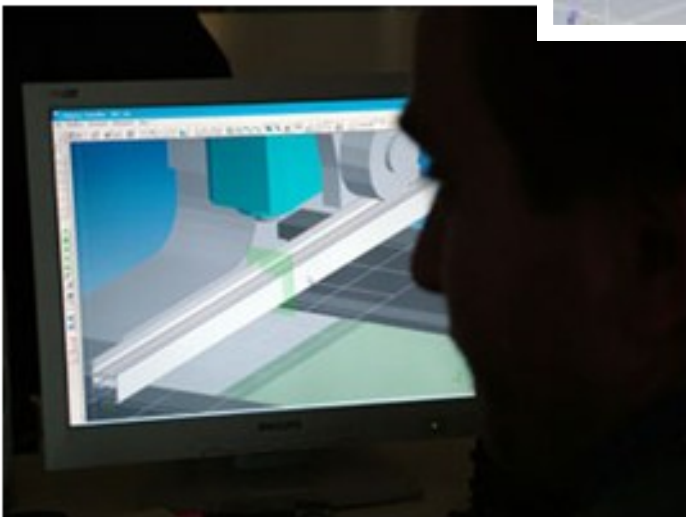
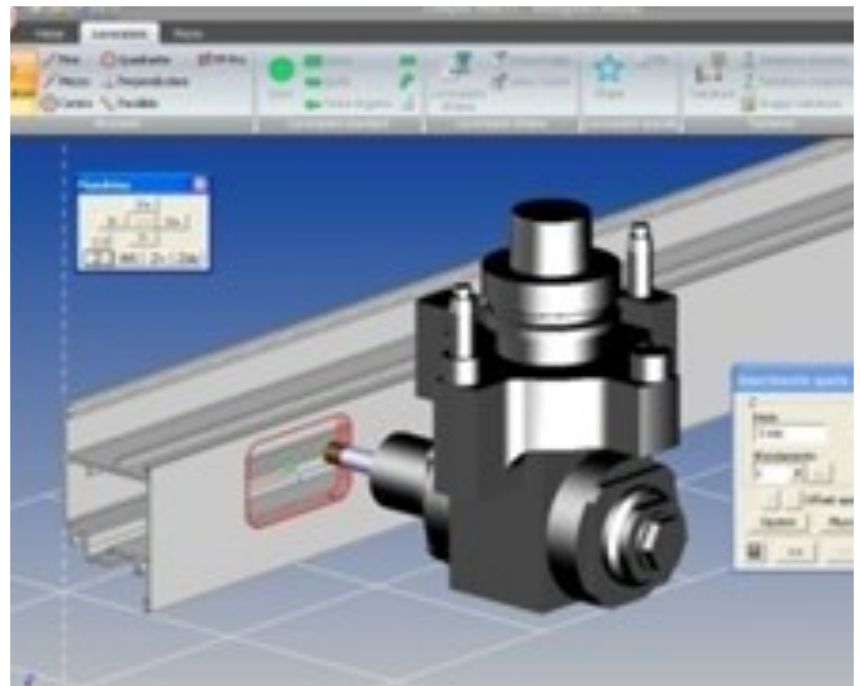
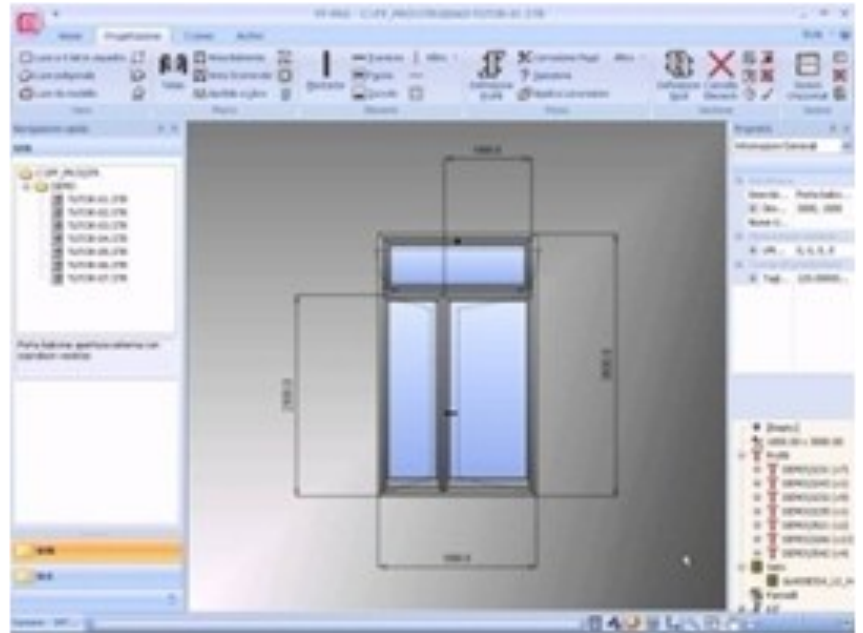

alu production



Η εταιρία έχει μια γραμμή παραγωγής κουφωμάτων αλουμινίου και ειδικών κατασκευών. Σε αυτήν την γραμμή κατασκευάζει κουφώματα αλουμινίου, κουφώματα αλουμινίου-ξύλου, υαλοπετάσματα και αίθρια. Η παραγωγή είναι CNC με όλα τα μηχανήματα on-line συνδεδεμένα μεταξύ τους.



pvc production

Η εταιρία διαθέτει και μια γραμμή παραγωγής συνθετικών κουφωμάτων. Όλα τα στάδια της παραγωγικής διαδικασίας είναι υψηλής ποιότητας και με την τελευταία λέξη της τεχνολογίας. Το έμπειρο και εξειδικευμένο προσωπικό, κατασκευάζει πλήθος κουφωμάτων σε πολλές τυπολογίες, όπως και ειδικές κατασκευές.

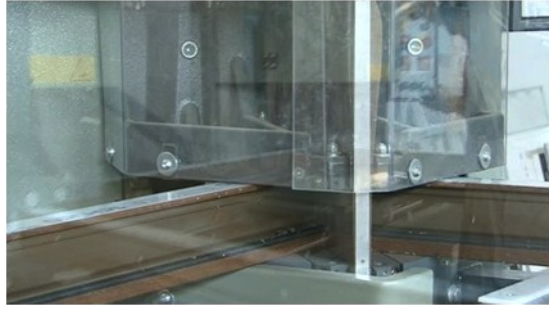

glass production

Όσον αφορά τους υαλοπίνακες που κατασκευάζει η εταιρία, και εδώ είναι όλα CNC. Αυτόματη απόξεση low-e επιστρώσεων, αυτόματη κοπή ευθύγραμμων τεμαχίων, αυτόματη κοπή φορμών, πλήρωση τζαμιών με ευγενή αέρια (argon 90%). Με τα μηχανήματά της η εταιρία έχει την δυνατότητα να κατασκευάζει διπλούς και τριπλούς υαλοπίνακες υψηλής μόνωσης, ασφαλείας και ηχομονωτικούς διαφόρων ειδών, ανάλογα με τις ανάγκες του πελάτη.

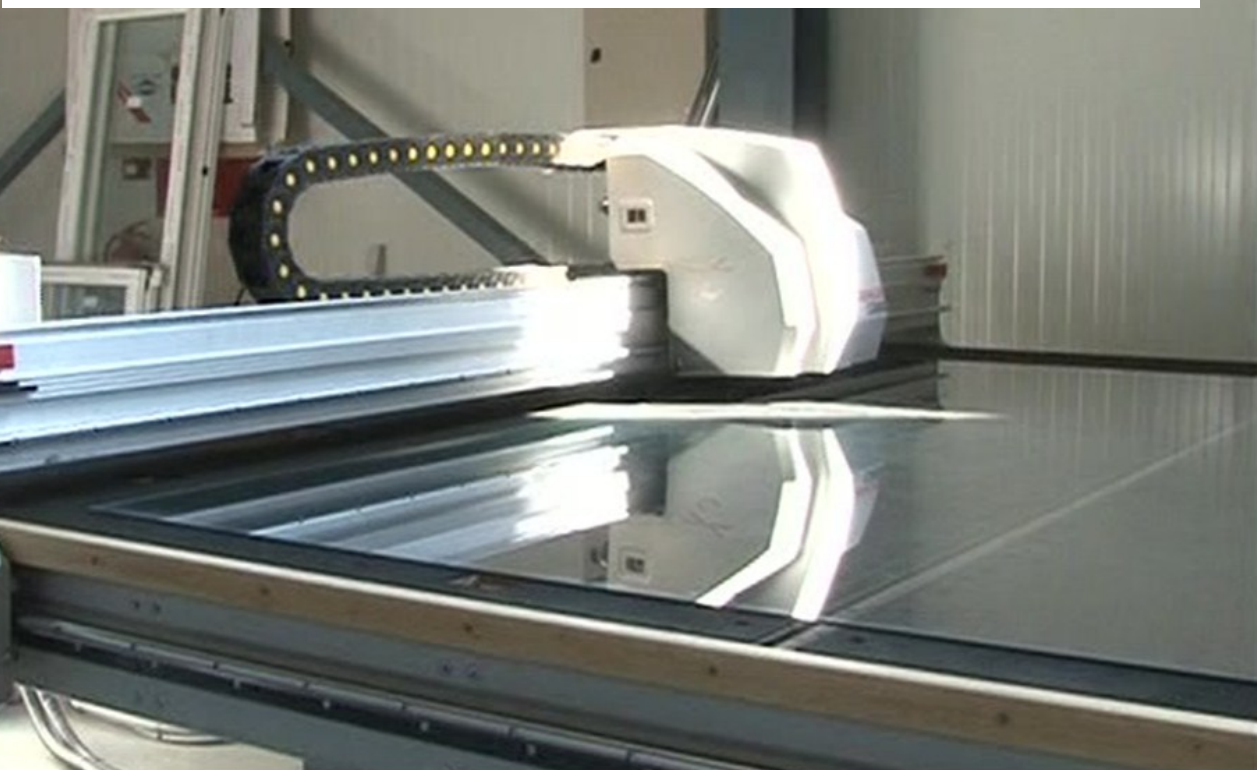

packaging | transport



Η συσκευασ-
ταιρίας γί-
χανήματα
σουν να α-
νέπαφα σ-
σας. Το κ-
σθητο πρ-
συσκευάζ-
των κουφ-
ιδόκτητο
γωνιά της
στο εξωτ-



ation | installation

ασία των προϊόντων της ε-
νεται και αυτή με ειδικά μη-
σκευασίας, για να μπορέ-
ρτάσουν τα προϊόντα σας α-
τον χώρο της οικοδομής
ούφωμα αποτελεί ένα ευαί-
σιόν γι' αυτό και πρέπει να
ζεται σωστά. Η μεταφορά
ωμάτων σας γίνεται με τον
στόλο της εταιρίας σε κάθε
ς Ελλάδας, αλλά ακόμη και
ερικό.



NEW PRO



DUCTS_



CorVision Plus_



Με τα minimal συρόμενα συστήματά της η εταιρείαalcon ενώνει σωτηρικό με τον εξωτερικό χώρο. Λεπτά προφίλ που μας χαρίζουν ανενόχλητη θέα προς το εξωτερικό, τα δωμάτια διευρύνονται, η ατελείωτη και ο αέρας ρέει τόσο μέσα, όσο και έξω από τα δωμάτια. Εδώ είναι που ταιριάζει το slogan : More than a view !!!!

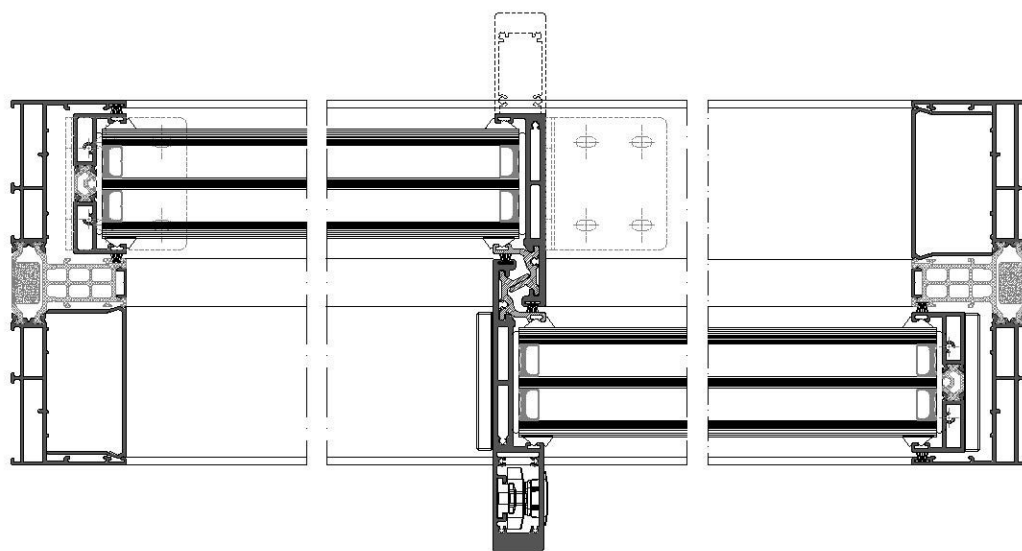

Ι ΤΟΝ Ε-
ουν μία
θέα
άτια.



Technical features



Θερμοπερατότητα $U_w \geq 0,9 \text{ W/m}^2\text{K}$



Ανεμοπερατότητα Class 4



Υδατοστεγανότητα Class 7A/9A



Αντοχή στην ανεμοπίεση Class C3/C4



Ηχομόνωση $R_w = 43\text{dB}$



Δυνατότητα κλειδώματος με κλειδί μέσα-έξω



Διαστάσεις φύλλου έως 4000mm φάρδος και 4000mm ύψος/max 14m² ανά φύλλο



Πάχος υάλωσης από 36mm έως 54mm



Βάρος φύλλου έως 400kg χειροκίνητη/έως 700kg ηλεκτροκίνητη έκδοση



Δυνατότητα ηλεκτροκίνητης έκδοσης με τηλεχειρισμό/έκδοση για κρυφά φύλλα



Εύκολη προσβασιμότητα για ΑΜΕΑ με κρυφούς οδηγούς στο πάτωμα



Ηλεκτροστατική βαφή | RAL | Stuctura | Futura | Διχρωμία | Ανοδίωση



Πλάτος φύλλου 68.4mm | Πάχος φύλλου 2mm / Διπλός οδηγός 180mm | Τριπλός οδηγός 278mm

more info



SL2700_

more info



1 Οδηγός χωρίς θέαση



2 Επίπεδος οδηγός

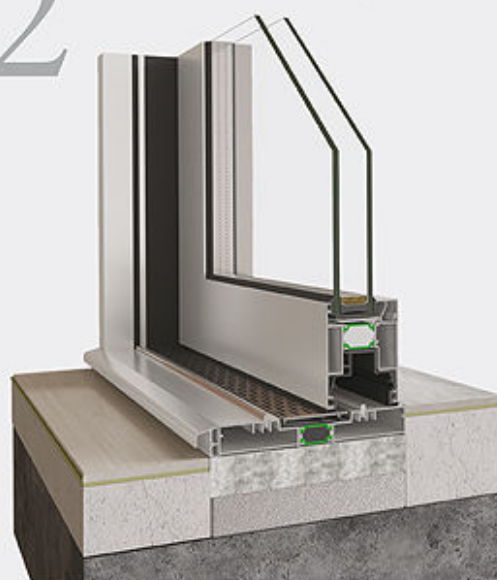

3 Οδηγός επίδ





Ανασυρόμενο Θερμομονωτικό Σύστημα με στενά πλάτη προσόψεων για ανοίγματα μεγάλου μεγέθους.

Το νέο ανασυρόμενο σύστημα SL2700 απευθύνεται σε όσους αναζητούν ανώτερα επίπεδα αισθητικής, λειτουργικότητας, ασφάλειας και ενεργειακής απόδοσης.

Τα λιτά και δυναμικά στοιχεία στον σχεδιασμό της δοσμένα μάλιστα στην ιδανική αναλογία, οι ελκυστικές μινιμαλιστικές γραμμές, οι εντυπωσιακές επιδόσεις και τα υψηλής ποιότητας εξαρτήματα δημιουργούν μια εξαιρετικά ευχάριστη ατμόσφαιρα.

Η νέα αρχιτεκτονική αισθητική απεικονίζεται στο στενό γάντζο επαλλήλου που επιτρέπει μεγαλύτερη ορατότητα και ροή φωτός, ενώ το χαμηλό κατώφλι προσφέρει επιπλέον άνεση και ευκολότερη πρόσβαση.

Γιγάντιοι
όσοι



Pivot D110_



Το σύστημα αξονικής πόρτας εισόδου D110 απαντάει με εξαιρετικό τρόπο στις ανάγκες του σύγχρονου αρχιτεκτονικού σχεδιασμού εξασφαλίζοντας απόλυτα την αίσθηση του λιτού, απλού και κομψού αισθητικά αποτελέσματος. Το μυώδες παρουσιαστικό επιβεβαιώνει με τον καλύτερο τρόπο το δυναμικό προσανατολισμό της σειράς ενώ η προσοχή στην λεπτομέρεια αντανακλάται, πέραν της αισθητικής, στην πρακτικότητα και ευχρηστία του συστήματος. Σημείο αναφοράς αποτελεί ο καινοτόμος σχεδιασμός του, που επιφέρει υψηλές επιδόσεις ως προς την ασφάλεια και τη μόνωση προσδίδοντάς στο σύστημα μια αίσθηση μεγαλοπρέπειας. Χάρη στα μοναδικά χαρακτηριστικά του, το σύστημα D110 προσφέρει εξαιρετικές δυνατότητες εφαρμογής, καλύπτοντας ανοίγματα μεγάλου μεγέθους ενώ η περιστροφή γύρω από άξονα χαρίζει μια ξεχωριστή εμπειρία στον τελικό χρήστη.

more info



Ειδικού σχεδιασμού ενσωματωμένη κάθετη χωνευτή εξωτερική χειρολαβή. Η εξωτερική λαβή μπορεί προαιρετικά να φωτιστεί με τεχνολογία LED.

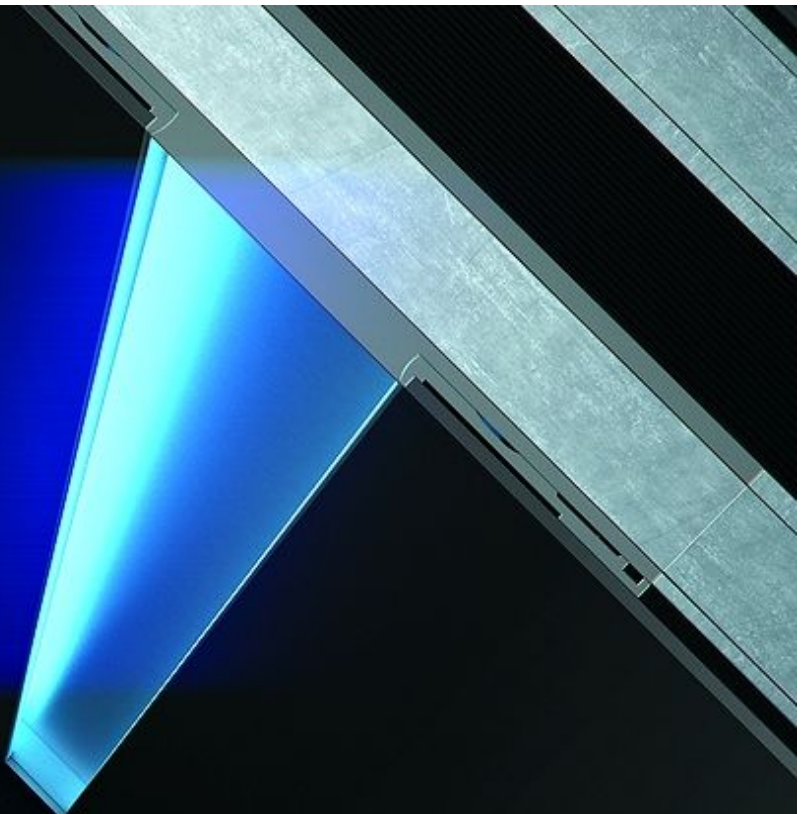

SELECTED



PROJECTS_



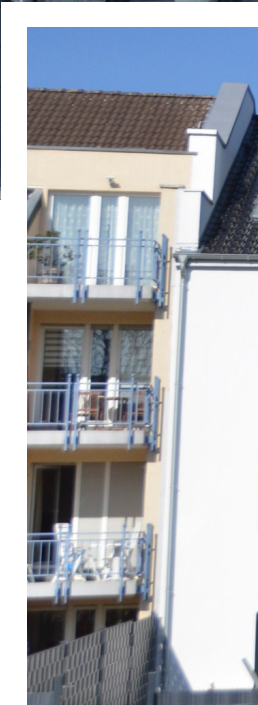



Project "Jröne Meerke"

Οι κατοικίες στο "Jröne Meerke" χτίστηκαν σε ένα από τα τελευταία οικόπεδα στην καρδιά του Neuss. Το ακίνητο βρίσκεται περίπου 3 χιλιόμετρα έξω από τα όρια της πόλης του Düsseldorf. Σε μια περιοχή αναψυχής ιδανική για περιπάτους, με ωραίες διαδρομές και μια μεγάλη παιδική χαρά. Η τοποθεσία του οικόπεδου βρίσκεται σε έναν παράδρομο μακριά από την αστική φασαρία και έτσι επιτρέπει μια άνετη και σύγχρονη ζωή. Χωρισμένο σε 2 εισόδους, το έργο αποτελεί ένα εξαιρετικό σύνολο 14 διαμερισμάτων για όλες τις ηλικίες. Ένας υπόγειος χώρος στάθμευσης αυτοκινήτων, καθώς και ένας ανελκυστήρας από το υπόγειο έως το σοφίτα προσφέρουν τη μέγιστη δυνατή άνεση σε όλους τους κατοίκους. Τα ιδιαίτερα χαρακτηριστικά των διαμερισμάτων είναι πολυάριθμα, με μοντέρνο σχεδιασμό και λιτά υλικά. Ψηλοτάβανα δωμάτια, μεγάλα μπαλκόνια, εύχρηστη κουζίνα, καθώς και ένα μεγάλο, φωτεινό και διαμπερές καθιστικό, είναι μόνο λίγα από αυτά. Τα διαμερίσματα του ισόγειου έχουν αυτόνομη αυλή με αποκλειστική χρήση της. Στο έργο χρησιμοποιήθηκαν κουφώματα και υαλοπετάσματα υψηλής μόνωσης, με ανακλαστικές και θερμομονωτικές υαλώσεις για να προσδώσουν στο έργο μια ιδιαίτερη αρχιτεκτονική, γυάλινα κάγκελα για ανεμπόδιστη θέα, είσοδοι υψηλής ασφάλειας με ενσωματωμένες γραμματοθυρίδες για ένα ενιαίο ομοιόμορφο αποτέλεσμα και «γαλλικού τύπου» γυάλινα κάγκελα στην μεριά του δρόμου.



ΤΙΤΛΟΣ ΕΡΓΟΥ : "Jröne Meerke" (Geulenstraße 7-9 Neuss, NRW - ΓΕΡΜΑΝΙΑ)

ΑΡΧΙΤΕΚΤΟΝΙΚΟ ΓΡΑΦΕΙΟ : Konstantin Gruppe | www.konstantin-gruppe.de

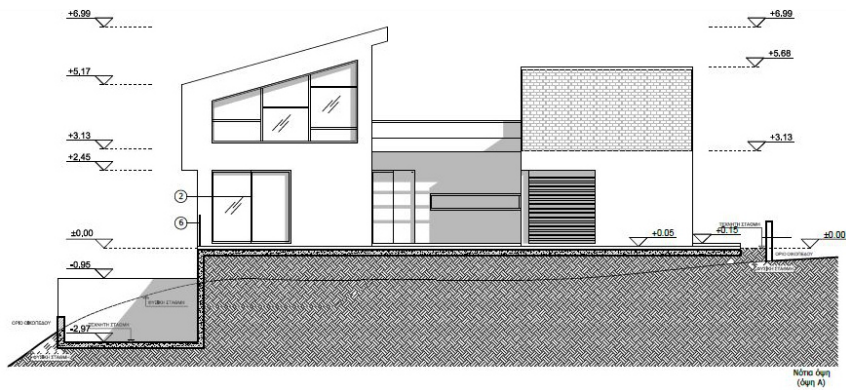
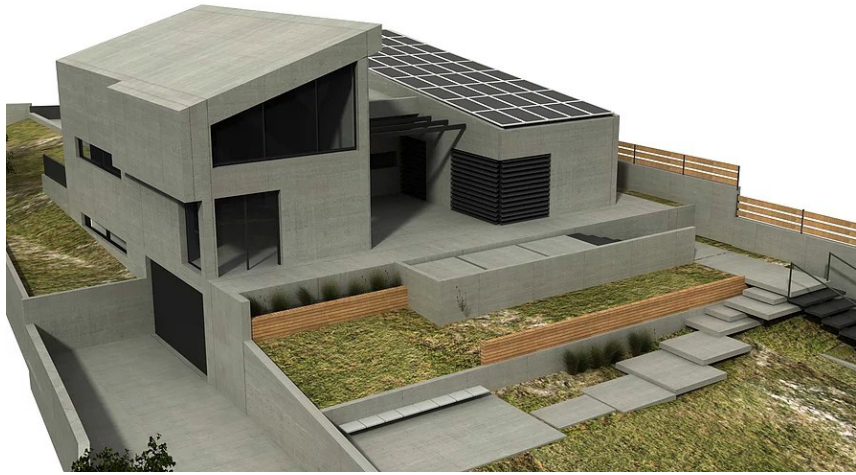



Project A+

Το Project A+ σχεδιάστηκε για να καλύψει τις σύγχρονες στεγαστικές ανάγκες που απαιτούν κτίρια υψηλής αισθητικής αλλά ταυτόχρονα χαμηλού κόστους λειτουργίας. Ο συνδυασμός αυτός κατέστη δυνατός μέσω του σχεδιασμού της κατοικίας, ως κτίριο μηδενικής ενεργειακής κατανάλωσης (ενεργειακή κλάση A+). Στο πλαίσιο αυτό μελετήθηκε προσεκτικά ο προσανατολισμός των χώρων, ώστε να επιτραπεί στο μέγιστο η εκμετάλλευση του φυσικού φωτός. Τα μεγαλύτερα ανοίγματα έχουν στραφεί προς τον νότο, ενώ μικρότερα ανοίγματα έχουν τοποθετηθεί στρατηγικά στον βορρά, ώστε να επιτυγχάνεται ο ελεύθερος διαμπερής φυσικός αερισμός. Τα κουφώματα είναι υψηλής απόδοσης με ενεργειακούς τριπλούς υαλοπίνακες low-e. Για την επαρκή αεροστεγανότητα του κτιρίου χρησιμοποιήθηκαν ειδικές ταινίες στην συναρμογή των κουφωμάτων με τους τοίχους. Για την αποτελεσματική ηλιοπροστασία του κτιρίου τοποθετήθηκαν εξωτερικά σκίαστρα αλουμινίου (περσίδες Raffstore) τα οποία ρυθμίζονται αυτόματα ανάλογα με την ώρα και θέση του ηλίου, επιτυγχάνοντας σημαντική μείωση του φορτίου ψύξης. Στη στέγη του κτιρίου έχουν εγκατασταθεί φωτοβολταϊκά με σύστημα net-metering. Η παραγόμενη ενέργεια του φωτοβολταϊκού συστήματος καλύπτει σε ετήσια βάση σχεδόν 100% τις ανάγκες του κτιρίου σε θέρμανση-ψύξη-φωτισμό.



ΤΙΤΛΟΣ ΕΡΓΟΥ : Project A+ (Οικισμός Κοίλα - Κοζάνη)

ΑΡΧΙΤΕΚΤΟΝΙΚΟ ΓΡΑΦΕΙΟ : Architectural Design: Big Room Architects | <https://www.bigroomarchitects.com>

Structural Design - Low Energy Design: Thomas Zandes | <https://www.zero-energybuilding.gr>



Πόρτες



Παράθυρα



Υαλοπετάσματα



Ρολά

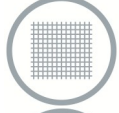

Σήτες



Ενεργειακοί Υαλοπίνακες

